

Установка обратного осмоса АКВАФОР

Модели:

ОСМО-400-3-ПН-10-НС

ОСМО-400-4-ПН-10-НС-Р

РУКОВОДСТВО ПО ЭКСПЛУАТАЦИИ



Содержание

Введение	3
Узлы и компоненты	4
Фильтрующие модули	5
Комплектация	6
Схема подключения трубок	6
Подключение установки	7
Порядок установки ОО мембраны	10
Порядок запуска	11
Замена модулей	12
Замена ОО мембраны	13
Требования к исходной воде	14
Технические характеристики	15
Правила хранения и транспортировки	16
Таблица неисправностей	17
Гарантия	20

Введение

Установка обратного осмоса (далее – Установка ОО) изготовлена компанией ООО «АКВАБОСС» по заказу ООО «АКВАФОР» (Россия, Санкт-Петербург).

Установки ОО предназначены для глубокого обессоливания воды в бытовых условиях, на промышленных предприятиях, в медицинских и общественных учреждениях, и улучшают органолептические и химические характеристики воды: цветность; мутность; запах; привкус; перманганатную окисляемость; снижают содержание солей жесткости; алюминия, растворенного железа; остаточного свободного хлора и органических примесей, образующихся при хлорировании воды.

Действие установки основано на переносе растворителя (воды) через полупроницаемую мембрану путем приложения со стороны раствора (вода с растворенными в ней примесями) давления, превышающего осмотическое.

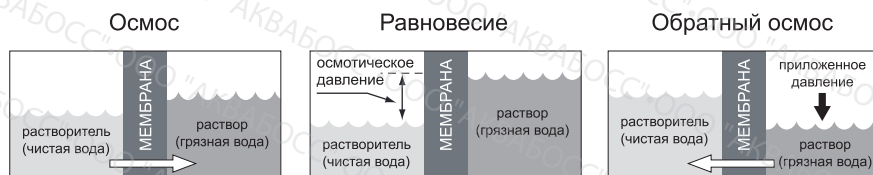

Материалы установки безопасны, нетоксичны и не выделяют в воду опасных для здоровья человека и окружающей среды веществ.

ВНИМАНИЕ!

Установка ОО является бытовым прибором, не предназначенным для использования в промышленных целях.

Установка не предназначена для продолжительной непрерывной работы. При необходимости получения больших объемов воды рекомендуется делать перерывы (не менее 15 минут) в работе через каждые 2 часа.

Обращаем Ваше внимание, что указанная в инструкции по эксплуатации производительность установки является расчетной величиной, которая получена при условиях постоянной температуры воды 25 °С, входном давлении в мембрану 7 атм. входном потоке на систему не менее 6 литров в минуту и солесодержании 500 ppm по NaCl. В случае несоответствия заданных параметров конечная производительность уменьшается.

ВНИМАНИЕ!

1. Угольник JG находится в транспортировочном положении. Перед первым запуском установки необходимо произвести его подключение к корпусу 2-й ступени очистки (см. стр. 4), предварительно промыв фильтрующий модуль (см. стр. 7-8).
2. Датчики давления (см. стр. 4) отрегулированы на заводе-изготовителе на оптимальную работу. Дополнительных регулировок не требуется (без необходимости).

Узлы и компоненты

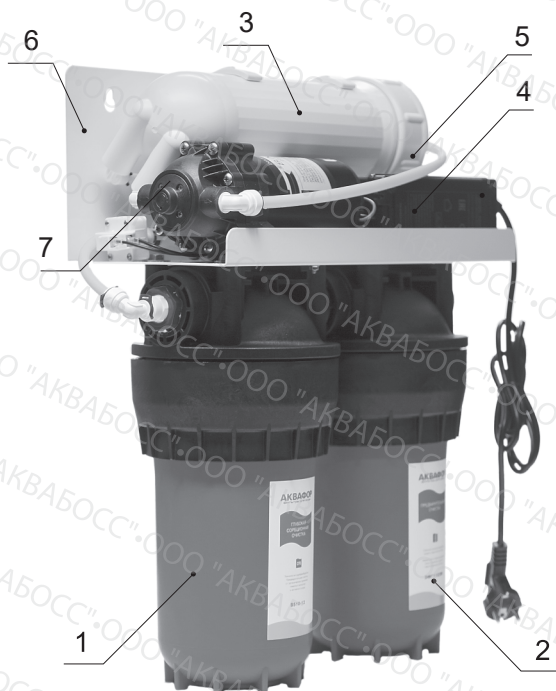

- | | |
|--------------------------------|------------------------|
| 1. Корпус 1-ой ступени очистки | 4. Блок питания |
| 2. Корпус 2-ой ступени очистки | 5. Ограничитель потока |
| 3. Корпус мембраны | 6. Кронштейн системы |
| | 7. Повышающий насос |

Фильтрующие модули

Ступень 1



Стандарт 10", отсечение 5 мкм. Механический фильтр из прессованного полипропилена.

Этот фильтр с пористостью 5 мкм изготовлен из чистого полипропилена. Обладает большой грязеемкостью и удаляет из воды пыль и механические загрязнения.

Срок службы и подробная информация:
см. Приложение 1

Ступень 2



Стандарт 10". Блоковый угольный фильтр.

Блоковый угольный фильтр изготовлен из высококачественного активированного угля, который удаляет из воды хлор, органические загрязнения, улучшает органолептические показатели воды.

Срок службы и подробная информация:
см. Приложение 2

Ступень 3



Стандарт 12". ULP3012-400 (ОО мембрана)

Высокоselectивная мембрана, с производительностью 400 галлонов. Эта мембрана способна удалять из загрязненной воды тяжелые металлы.

Срок службы: не более 1 года

Ступень 4

(только в модели
ОСМО-400-4-ПН-10-НС-Р)



Стандарт 10. NSF

Модуль предназначен для коррекции кислотности (pH) воды и обогащения её полезными минералами с целью улучшения вкуса и оптимизации солевого баланса. Рекомендуется использовать для финишной очистки воды в водоочистителях Аквафор-ОСМО, Аквафор DWM и аналогичных обратнoосмотических системах.

Срок службы и подробная информация:
см. Приложение 3

Комплектация



Схема подключения трубок



Подключение установки

1. Установка узла подключения

! Монтаж установки должен производиться специалистами.

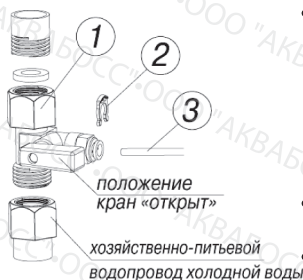

- Определите удобное место для установки узла подключения. Обратите внимание, чтобы соединительные трубки проходили свободно, без изломов. Свободные участки трубок следует закрепить так, чтобы их нельзя было повредить или выдернуть из соединений посторонними предметами.
- перекройте магистраль холодной воды и сбросьте избыточное давление;
- убедитесь в наличии уплотнительной прокладки в накидной гайке узла подключения (1);
- врежьте в трубопровод узел подключения (1).
- При необходимости для уплотнения наружной резьбы узла используйте ленту ФУМ (чтобы избежать вкручивания не по резьбе, оставляйте начало заходного витка свободным от ленты ФУМ).

! 1. При подсоединении узла подключения нельзя применять какие-либо инструменты и прилагать значительные усилия при затягивании гайки.
2. В случае повреждения узла подключения при неправильной установке претензии приниматься не будут.

- перекройте узел подключения (в положение «кран закрыт») и, подав воду, убедитесь в герметичности соединений (отсутствии протечек);
- вытащите из-под пластиковой втулки-тройника с шаровым клапаном узла подключения (1) клипсу (2);
- вставьте во втулку шарового клапана узла подключения (1) смоченную водой трубку (3), обязательно доведя ее до упора на глубину примерно 15 мм;
- вставьте клипсу (2) под пластиковую втулку шарового клапана узла подключения (1);
- проверьте прочность закрепления трубки (3): при усилии 8–10 кгс трубка (3) не должна вытаскиваться.
- другой конец трубки подсоедините к входу установки. Для этого выньте стопорную клипсу и, нажав на торец пластиковой втулки, вытяните заглушку. Вставьте смоченную водой трубку на глубину не менее 15 мм и установите стопорную клипсу на место.

2. Промывка фильтрующих модулей.

! Чтобы предотвратить возможное попадание угольной пыли на мембранные элементы, необходимо промыть модули ступеней 1 и 2.

- Слейте через предфильтры воду в течение 15 минут.
- Подсоедините угольник к штуцеру предфильтра.
- Вставьте стопорную клипсу.

3. Установка крана чистой воды

- Просверлите в мойке (столешнице) отверстие под кран чистой воды.
- Наденьте на резьбовую втулку крана (1) декоративную шайбу (2), уплотнительную прокладку (3) и вставьте кран в отверстие столешницы (мойки).
- Снизу столешницы наденьте на резьбовую втулку крана (1) металлическую конtringящую шайбу (4) и наверните металлическую гайку (5). Установите кран в удобное положение, и окончательно затяните гайку.
- Вставьте в переходник (6) смоченную водой трубку (8) (белую 1/4") от установки на глубину примерно 15 мм (до упора) и установите запорную клипсу. Для отсоединения трубки вытащите из-под пластиковой втулки запорную клипсу (7) и, нажав на торец втулки, вытащите трубку.

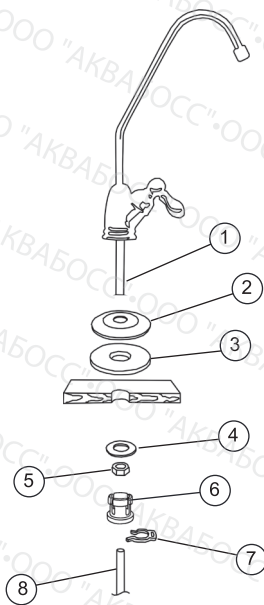

4. Установка дренажного хомута

- Устанавливать хомут рекомендуется на дренажной линии перед сифоном (дренажный хомут подходит к большинству дренажных линий диаметром около 30 мм).
- Просверлите отверстие диаметром 7мм в том месте, куда вы планируете устанавливать хомут.
- Снимите с прокладки (1) защитную пленку (2). Приклейте уплотнительную прокладку (1) с внутренней стороны хомута, так чтобы отверстие в прокладке совпало с отверстием в штуцере хомута
- Установите хомут, совместив отверстия в штуцере и дренажной линии, затем затяните болты (3). Болты следует затягивать равномерно, чтобы две части хомута располагались параллельно.
- Подключите красную 1/4" трубку (входит в комплект) используя соединение JG или JACO

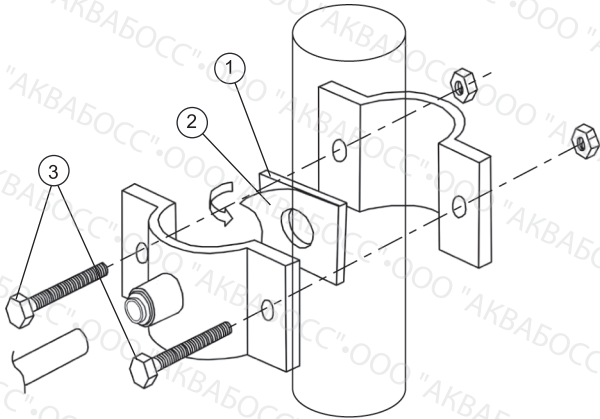

Порядок установки ОО мембраны

Перед установкой мембран снимите корпуса предфильтров, как показано в пункте «Замена модулей» (см. стр. 13)



Отсоедините трубку

Для этого выньте из-под пластиковой втулки стопорную клипсу. Нажмите на торец пластиковой цанги, вытяните трубку.

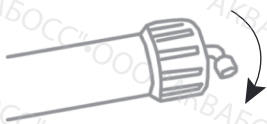

Открутите крышку корпуса

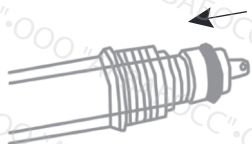

Установите мембрану и соберите корпус

Открутите крышку корпуса мембраны, как показано на рисунке. Распакуйте ОО мембрану и вставьте ее в корпус до упора (резиновая манжета должна быть со стороны открытой части корпуса). Накрутите крышку корпуса на корпус (затяните ее вручную) и подключите соединение JG или JASO

Порядок запуска

1

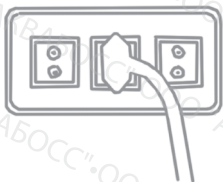

Подключите питание

4

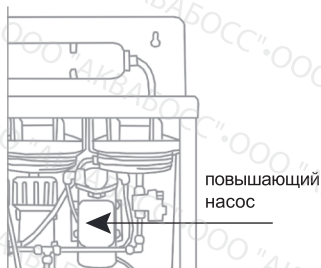

Насос начнет работать

2

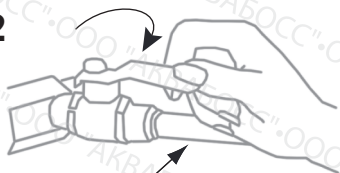

Откройте кран подачи воды

5

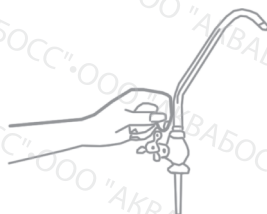

После установки рекомендуется пропустить первую порцию воды (не менее 15 минут)

3

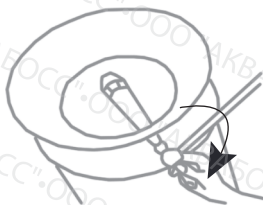

Закройте кран накопителя*, затем откройте изливной кран и сливайте воду в течение 15 минут

6

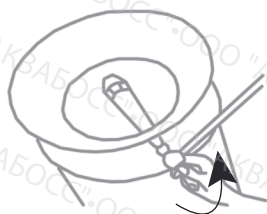

Откройте кран накопителя *

* В том случае, если установка дополнительно укомплектована накопителем

Замена модулей

1



Приготовьте ключ корпуса фильтра тип "О" или "С"

2

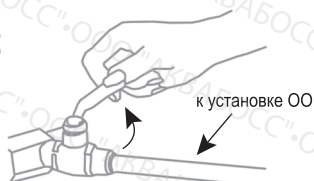

к установке 00

Закройте кран подачи воды

3

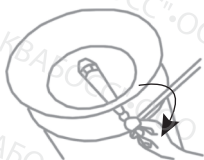

Закройте кран накопителя *

4



Отключите электропитание

5

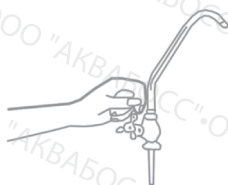

Откройте кран чистой воды для сброса давления

6



Открутите нижнюю часть корпуса. Подставьте емкость для сбора воды

7



убедитесь, что резиновое уплотнительное кольцо установлено в корпус

Установите новый модуль

8

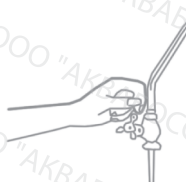

После замены модулей сливайте фильтрованную воду около 15 минут

* в том случае, если установка дополнительно укомплектована накопителем

Замена ОО мембраны

1



Отключите электропитание

2

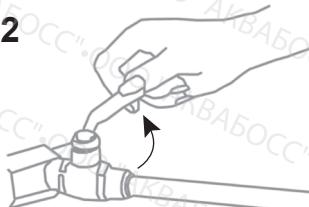

Закройте кран подачи воды

3

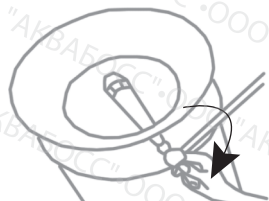

Закройте кран накопителя *

4

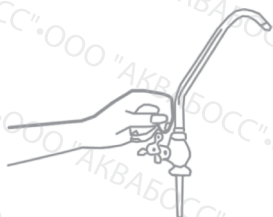

Откройте кран чистой воды для сброса давления

5



Отсоедините трубку (раскрутить JACO или отсоединить JG)

6

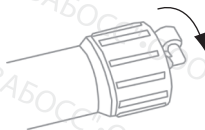

Скрутите крышку корпуса ОО мембраны против часовой стрелки.

7

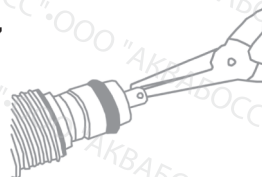

Выньте старую ОО мембрану, воспользовавшись подходящим инструментом

8

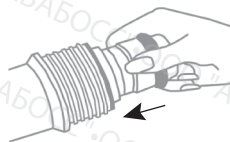

Освободите новую мембрану от упаковки и установите ее в корпус

* в том случае, если установка дополнительно укомплектована накопителем



ВНИМАНИЕ! ИЗБЕГАЙТЕ ПОПАДАНИЯ ВОДЫ НА ЭЛЕКТРО-МАГНИТНЫЙ КЛАПАН

Требования к качеству исходной воды

Хлор. Часто, муниципальная вода хлорируется с целью ее обеззараживания, в этом случае необходима установка предварительного фильтра для удаления хлора (как правило, на основе угольных сорбентов). Обратносмотические мембраны изготовлены из полотен специальной пленки, и свободный хлор может разрушить мембрану.

Жесткость. Для продолжительной работы ОО мембраны жесткость исходной воды не должна превышать 0,34 мг-экв/л (17 ppm). Чтобы гарантировать этот параметр, необходима установка умягчающего оборудования. В случае не соблюдения этого параметра, для восстановления работоспособности мембран может потребоваться химическая промывка.

Железо. Если концентрация ионов железа Fe^{2+} во входной воде более 0,1 мг/л (железо общее до 0,3 мг/л), должно быть установлено обезжелезивающее оборудование.

ВНИМАНИЕ! Максимальная производительность мембран достигается при температуре исходной воды 25 °С, она уменьшается вместе со снижением температуры исходной воды. Например: понижение температуры входной воды на 1 °С может снизить производительность на 3%. Также указанная производительность достигается при минимальном входном давлении 3 атм. и солесодержании входной воды по NaCl 500 ppm.

Перед установкой ОО необходимо обеспечить поток воды не менее 6 литров в минуту.

ВНИМАНИЕ! Использование установок ОО допускается при любом содержании солей жесткости, но необходимо учитывать, что эксплуатация установок при уровне жесткости выше рекомендуемого (0,34 мг-экв/л) приведет к снижению производительности и срока службы ОО мембран, а также может потребоваться проведения химических промывок.

Рабочие параметры исходной воды

• Давление (min-max), МПа	0.2 – 0.6
• pH, ед	6 – 9
• Температура, °С	от +5 до +38
• Минерализация, мг/л	< 1500
• Хлориды, сульфаты, мг/л	< 900
• Свободный хлор, мг/л	< 1
• Мутность, мг/л	< 2,6
• Жесткость, °Ж	< 0.34
• Железо, мг/л	< 0.3
• Марганец, мг/л	< 0.1
• Перманганатная окисляемость, мг O ₂ /л	< 5
• Общее микробное число, ед./мл	< 50

Технические характеристики

НАИМЕНОВАНИЕ ПАРАМЕТРОВ	Установка обратного осмоса Аквафор Модель ОСМО-400-3-ПН-10-НС Модель ОСМО-400-4-ПН-10-НС-Р
Электропитание, В; Гц	220; 50
Снижение соледосторожения	*
Пиковая производительность, л/ч	63*
Рабочая производительность, л/ч	45*
Тип мембраны	ULP3012-400
Потребляемая мощность, Вт	30
Габаритные размеры (Ш/В/Г), мм	520/410/180
Рабочее давление во входной магистрали, МПа	0,2
Присоединительные размеры, вх./вых./др.	3/8"PB-PH / JG 1/4" / JG 1/4"
Масса установки, кг	не более 20

* Пиковая производительность представленных ОО мембран ULP3012-400 с селективностью 99% определена в результате проведения стандартного теста для мембран подобного типа, данные характеристики предоставлены и протестированы производителем мембран и выполняются при следующих условиях: температура – 25 °С; давление – 7 бар; концентрация раствора NaCl – 500 ppm, 15% степень отбора пермеата (выход пермеата); В случае несоответствия заданных параметров конечная производительность установки ОО уменьшается.

Правила хранения и транспортирования

- Установка ОО хранится в полиэтиленовой упаковке и картонной таре в закрытых помещениях с естественной вентиляцией при относительной влажности не выше 80 % и температуре от +5 °С до + 40 °С.
- ОО мембрана поставляется в запаянной упаковке. При вскрытии упаковки хранить ОО мембрану не более 3-х дней. Не подвергать ОО мембрану воздействию высоких и низких температур, попаданию прямого солнечного света. Не хранить ОО мембрану на открытом воздухе и в проветриваемых помещениях.
- Запрещается кантовать установку, подвергать её ударам и иным механическим воздействиям.
- Установку транспортируют всеми видами крытых транспортных средств.

Таблица неисправностей

Неисправности	Причина	Метод устранения
1. Нет чистой воды или ее мало. Накопительный бак наполняется медленно или не наполняется вовсе	Забились модули 1, 2 ступени	Замена модулей 1, 2 ступени
	Забились мембраны	Замена мембран
	Закрыт кран на накопительной емкости	Открыть кран на накопительной емкости
	Закрыт кран узла подключения	Открыть кран узла подключения
	Низкое входное давление	Установка повышающего насоса на всю квартиру, коттедж или отдельно на фильтр
	Посторонний предмет в одной из подводящих трубок	Обратится в сервисную службу
2. Бак полный, но вода из изливного крана течет медленно	Упало давление воздуха в накопительной емкости	Обратится в сервисную службу
3. Бак полный, но насос не отключается	Неисправен автоматический выключатель.	Обратится в сервисную службу
4. Нет воды в системе холодного водоснабжения, бак полный, а насос работает	Неисправен датчик низкого давления	Обратится в сервисную службу
	Нет контакта между датчиком низкого давления и насосом	Обратится в сервисную службу

Неисправности	Причина	Метод устранения
5. Бак пустой, но насос не включается	Неисправен автоматический выключатель	Обратится в сервисную службу
	Неисправен насос	Обратится в сервисную службу
	Неисправен датчик низкого давления	Обратится в сервисную службу
	Нет воды в системе холодного водоснабжения	Проверить наличие воды на входе.
6. Не идет вода в дренаж	Забилась мембрана	Замена мембран
	Засорен ограничитель потока	Обратится в сервисную службу
7. Вода идет, а насос не работает	Отсутствие контакта между насосом и одним из датчиков	Проверьте электрические соединения

Уважаемый покупатель!

Обратите внимание!

- Не рекомендуется производить работу по подключению установки ОО к водопроводной сети и электричеству самостоятельно. Эти работы должны производиться специалистом, имеющим разрешение на проведение данного вида работ.
- Соблюдайте меры предосторожности при работе с электричеством.
- Установка должна быть дистанцирована или изолирована от источников тепла (кухонные плиты, бойлеры, трубы горячего водоснабжения, посудомоечные или стиральные машины и др.)
- Подводящие трубы должны проходить свободно, без изломов и перегибов.
- Установка ОО предназначена для эксплуатации в закрытых помещениях (объемах) с естественной вентиляцией без искусственно регулируемых климатических условий, где колебания температуры и влажности воздуха и воздействие песка и пыли существенно меньше, чем на открытом воздухе.
- Климатическое исполнение установки ОО З(ЖЗ) (ГОСТ 15150)
- Не предназначена для эксплуатации в помещениях с повышенной влажностью и отрицательными температурами.
- Утилизация в соответствии с экологическими, санитарными и иными требованиями, установленными национальными стандартами в области охраны окружающей среды и обеспечения санитарно-эпидемиологического благополучия населения.

Гарантия

Гарантия качества

Изготовитель гарантирует соответствие Установки ОО требованиям ТУ 28.29.12-018-50056997-2018 при соблюдении потребителем условий монтажа, эксплуатации, транспортирования и хранения, приведенных в данном руководстве.

Гарантийный срок

Гарантийный срок на раму, корпуса префильтров, подводящие трубы составляет 1 год со дня продажи установки ОО.

Гарантийный срок на насос, контроллер и электромагнитные клапаны составляет 6 месяцев со дня продажи установки ОО.

Гарантийный срок на фильтры и мембраны установки ОО составляет 1 месяц со дня продажи установки ОО.

Гарантийный срок продлевается на время, в течение которого установка ОО не могла использоваться из-за обнаруженных в ней недостатков, при условии извещения ООО «Аквабосс» об обнаружении недостатков в течение десяти дней с момента их обнаружения.

На установку ОО (комплектующее изделие), переданную ООО «Аквабосс» потребителю взамен установки ОО (комплектующего изделия), в которой в течение гарантийного срока были обнаружены недостатки, за которые отвечает ООО «Аквабосс», устанавливается гарантийный срок той же продолжительности, что и на замененную.

В течение гарантийного срока изготовитель производит гарантийное обслуживание и замену не соответствующих ТУ установок ОО при наличии обоснованных претензий и по предъявлению руководства по эксплуатации (паспорта) на изделие.

Условия предоставления гарантии

Гарантия качества предоставляется при следующих условиях:

- устранение обнаруженных потребителем в течение гарантийного срока недостатков установки ОО и составляющих ее частей производилось исключительно организацией, уполномоченной ООО «Аквабосс» на техническое обслуживание установки ОО и составляющих ее частей;
- соблюдение потребителем правил пользования установкой ОО и ее хранения, установленных настоящим руководством;
- соответствие параметров исходной воды (воды, подаваемой на вход) техническим требованиям, предусмотренным настоящим руководством;
- соответствие количества и качества электрической энергии, подаваемой на установку ОО, требованиям, предусмотренным настоящим руководством.

ООО «Аквабосс» не отвечает за недостатки установки ОО и за недостатки ее составляющих частей, если эти недостатки возникли после передачи установки ОО потребителю вследствие:

- нарушения потребителем правил пользования установкой ОО или ее хранения и транспортировки, в том числе вследствие подачи на вход установки ОО воды, исходные параметры которой не соответствуют требованиям, предусмотренным

настоящим руководством, или подачи на установку ОО электрической энергии, количество и качество которой не соответствуют требованиям, предусмотренным настоящим руководством

- каких-либо действий потребителя или третьих лиц, не уполномоченных ООО «Аквабосс» на прием претензий от потребителей и на производство ремонта и технического обслуживания установки ОО, по ремонту и техническому обслуживанию установки ОО или ее составляющих частей, либо
- иных действий третьих лиц
- действия непреодолимой силы.

При обнаружении недостатков установки ОО или его комплектующих изделий потребитель обязан вызвать представителя организации, уполномоченной на проведение ремонта и технического обслуживания установки ОО, для установления причины неисправности. Если установка ОО установлена не на территории Санкт-Петербурга или Ленинградской области, потребитель обязан предварительно оплатить проезд представителя организации, уполномоченной на проведение ремонта и технического обслуживания установки ОО, к месту монтажа установки ОО. Если выявленные в течение гарантийного срока недостатки установки ОО или ее комплектующих возникли до ее передачи потребителю или по причинам, возникшим до этого момента, организация, уполномоченная на проведение ремонта и технического обслуживания установки ОО, выполняет гарантийный ремонт. Гарантийный ремонт выполняется бесплатно. Если выявленные в течение гарантийного срока недостатки установки ОО возникли после ее передачи потребителю вследствие нарушения потребителем правил пользования установкой ОО или ее хранения, либо действий третьих лиц, либо непреодолимой силы, устранение недостатков установки ОО проводится на основании возмездного договора, заключаемого потребителем и организацией, уполномоченной на проведение ремонта и технического обслуживания установки ОО. Недостатки установки ОО, выявленные по истечении гарантийного срока, устраняются организацией, уполномоченной на проведение ремонта и технического обслуживания установки ОО, на основании возмездного договора с потребителем.

ТАЛОН НА ГАРАНТИЙНЫЙ РЕМОНТ

Установки обратного осмоса Аквафор моделей ОСМО-400-3-ПН-10-НС и ОСМО-400-4-ПН-10-НС-Р

Заводской № _____

Дата продажи _____

Отметка магазина о продаже _____

Подпись продавца _____

Свидетельство об установке

Монтаж установки произведен:

Название организации, производившей монтаж _____

Ф. И. О. мастера-установщика _____

Подпись мастера-установщика _____

Подпись клиента _____

Дата изготовления / Штамп ОТК – отмечена соответствующая модель установки:

**Установка обратного осмоса
Аквафор модели ОСМО-400-3-ПН-10-НС**

**Установка обратного осмоса
Аквафор модели ОСМО-400-4-ПН-10-НС-Р**

Срок гарантии – 1 год со дня продажи

Гарантийный срок эксплуатации установки (за исключением фильтрующих модулей, мембранного элемента, постфильтра угольного) – 1 год со дня продажи

Срок хранения установки до начала эксплуатации – 3 года при температуре от + 5° С до + 40° С, без нарушения упаковки.

Срок службы (кроме сменных фильтрующих модулей, мембраны) составляет 5 лет с даты производства.

Изготовитель – ООО «Аквабосс», Россия, Санкт-Петербург, ул. Сестрорецкая, 3
Изготовитель оставляет за собой право вносить усовершенствования в конструкцию установки ООО без отражения в паспорте.

Установка обратного осмоса Аквафор модель ОСМО-400-3-ПН-10-НС и ОСМО-400-4-ПН-10-НС-Р.
Регистрационный номер декларации о соответствии ЕАЭС N RU Д-РУ.Н003.В.00062/19

Дата регистрации декларации о соответствии 30.04.2019

Декларация о соответствии принята ООО «Аквабосс»

ООО «Аквабосс», 197183, Санкт-Петербург, д. 3
ТУ 28.29.12-018-50056997-2018



АКВАФОР®

фильтр для воды

СМЕННЫЙ МОДУЛЬ ПРЕДВАРИТЕЛЬНОЙ ОЧИСТКИ ВОДЫ

для
ХОЛОДНОЙ
ВОДЫ

5
МКМ

10"
ВВ

Предназначен для очистки
от механических примесей:
песка, ржавчины, ила

- Подходит ко всем стандартным корпусам фильтров **10"ВВ**.
- Максимальная рабочая температура воды +52° С.
- Эффективно удаляет частицы до 5 мкм.
- Градиентная структура с переменной пористостью повышает «грязеемкость», увеличивает ресурс.
- Замену модуля следует производить, ориентируясь на падение производительности фильтра, но не реже 1 раза в 6 месяцев.
- Срок хранения модуля до начала эксплуатации – 3 года, при температуре от 5° С до 40° С, без нарушения упаковки.

Элемент фильтрующий ЭФ Г (112/250 – 5 мкм для холодной воды).
ТУ 3697-002-56447948-2005.
Сертификат соответствия № С-RU.AB44.В.00158.
Срок действия: с 29.03.2011 по 28.03.2016.



Орган по сертификации:
ООО «РОССЕРТИФИКАЦИЯ».
Адрес органа сертификации: 127018, г. Москва,
ул. Суцьевский Вал, д. 16, стр. 4 г.

Дата производства:



Изготовлено по заказу ООО «Аквафор», Россия
197110, Санкт-Петербург, Пионерская ул., 29
Тел. 8 (800) 333-81-00, звонок по России бесплатный
www.aquaforg.ru
Изготовитель: ООО «ДПМ», Россия
© 2006–2013 ООО «АКВАФОР»



АКВАФОР®

фильтры для воды

МОДУЛЬ СМЕННЫЙ ФИЛЬТРУЮЩИЙ В510-12

Сменный фильтрующий модуль В510-12 предназначен для предварительной очистки водопроводной воды. Модуль устанавливается в 10-дюймовые стандартные корпуса и может использоваться в системах водоснабжения квартир, коттеджей, кафе, ресторанов, детских садов и других муниципальных объектов. Модуль изготовлен по технологии карбонблок с волокном. Содержит в оптимальном сочетании уникальные волокнистые сорбционные материалы марки AQUALENT™ и мелкодисперсный активированный уголь.

Благодаря этому модуль обеспечивает эффективную очистку воды от ржавчины (коллоидного железа), песка и других нерастворимых примесей, а также от активного хлора, растворенного железа и органических веществ. Содержит серебро в активной ионной форме.

Вид модуля	В510-12
Назначение	Предварительная очистка водопроводной воды
Номинальный размер фильтруемых частиц	Боле 5 мкм
Рекомендуемая скорость фильтрации (производительность)	10 л/мин
Температура фильтруемой воды	+5 ... +38 °С
Маркировка (цвет фланца)	СИНИЙ

ЗАМЕНА МОДУЛЯ

- Перекройте воду перед водоочистителем и откройте кран после водоочистителя, чтобы сбросить давление.
- При помощи ключа открутите корпус от крышки водоочистителя.
- Выньте использованный фильтрующий модуль из корпуса, слейте воду и промойте корпус от грязи.
- Проверьте целостность и правильность установки уплотнительного кольца, смажьте его вазелином.
- Убедитесь в наличии на новом сменном модуле В510-12 двух уплотнительных прокладок.
- Вставьте новый модуль в корпус и аккуратно навинтите корпус на крышку до упора.

- Откройте воду.
- Убедитесь в герметичности соединений водоочистителя.

ВНИМАНИЕ! При первичном использовании нового фильтрующего модуля промойте его от следов угольной пыли, которая может образоваться при транспортировке, пропустив воду через водоочиститель в течение 15–20 минут при паспортной производительности.

ГАРАНТИИ ИЗГОТОВИТЕЛЯ

Срок службы* (ресурс) сменного фильтрующего модуля – 30 000 л водопроводной воды, но не более 6 мес. Ресурс модуля установлен для фильтрации воды, соответствующей действующим санитарным нормативам, и может изменяться в зависимости от качества исходной воды. Срок службы сменного модуля исчисляется с даты его продажи потребителю через розничную сеть. Дата продажи определяется кассовым чеком. Если дату продажи установить невозможно, то срок службы модуля исчисляется с даты его производства**. По окончании срока службы модуль подлежит замене***. Срок хранения модуля до начала эксплуатации – не более 3-х лет с даты производства при температуре от +5 до +40 °С, без нарушения упаковки. При наличии претензий к работе сменного фильтрующего модуля следует обратиться к продавцу либо к изготовителю. Не принимаются претензии по модулям, имеющим внешние повреждения. Изготовитель не несет ответственности за правильность установки модуля.

Утилизация в соответствии с экологическими, санитарными и иными требованиями, установленными национальными стандартами в области охраны окружающей среды и обеспечения санитарно-эпидемиологического благополучия населения. Сменный модуль не требует предпродажной подготовки. Цена договорная.

* Период, в течение которого изготовитель обязуется обеспечивать потребителю возможность использования товара по назначению и нести ответственность за существенные недостатки на основании пункта 6 статьи 19 ЗАКОНА РФ О ЗАЩИТЕ ПРАВ ПОТРЕБИТЕЛЕЙ.

** Дата производства – дата, выбитая изготовителем в клейме на фланце изделия (рис. 1).

*** Использование модуля по истечении срока службы может привести к нанесению вреда здоровью или имуществу потребителя или других лиц и должно быть прекращено.



Рис. 1. Календарь месяц-год

Изготовлено по технологиям и под контролем ООО «Аквафор» компаний ТОО «Вастава-Инвест», 40231, Эстония, г. Силламяэ, ул. Л. Толстой, д. 2А. Организация, уполномоченная на принятие и удовлетворение требований потребителей на территории России в отношении товара надлежащего качества / Импортёр: ООО «Аквафор», 197110, Россия, г. Санкт-Петербург, ул. Пионерская, д. 27 лит. А, www.aquaphor.ru

АКВАФОР®
© 2003–2018, ООО «АКВАФОР»



Дата производства и контроля качества



4 600987 001487

Приложение 3

АКВАФОР®
фильтры для воды



МОДУЛЬ КОНДИЦИОНИРОВАНИЯ АКВАФОР 10"х 2" JG

Модуль предназначен для коррекции кислотности (pH) воды и обогащения её полезными минералами с целью улучшения вкуса и оптимизации солевого баланса. Рекомендуется использовать для финишной очистки воды в водоочистителях Аквафор-ОСМО, Аквафор DWM и аналогичных обратносмотических системах.

Технические характеристики:

Макс. производительность 1,8 л/мин

Макс. рабочее давление 6,5 ат (0,63 МПа)

Макс. рабочая температура 38 °С

Срок службы (ресурс), 5500 л, но не более 2 лет



Дата производства и контроля качества:

ООО «Аквафор»: 197110, Россия,
г. Санкт-Петербург, ул. Пионерская, д. 27 лит. А.
Модуль кондиционирования воды Аквафор 10" х 2" JG
не подлежит подтверждению соответствия
требованиям технического регламента ТР ТС 010/2011.
ТУ 3697-049-11139511-2014
Срок хранения 3 года при
температуре от +5 до +40°С,
без нарушения упаковки.



Фирмы, осуществляющие монтаж,
гарантийное и сервисное обслуживание

Единая справочная служба
тел. (812) 325-04-00

ИНЖЕНЕРНЫЙ ЦЕНТР ООО «АКВАБОСС»
Россия, Санкт-Петербург, ул. Сестрорецкая, д. 3
тел. (812) 430-55-06
e-mail: aquaboss@mail.wplus.net
Россия, Санкт-Петербург, ул. Пионерская, 41
тел. (812) 235-67-96
e-mail: info@aquaboss.ru

Ваш региональный дилер

www.aquaboss.ru